

Рис. 1 Чертеж посадочного места в двери для укрепления пульта CD-2000 спереди



Рис. 2 Чертеж крепления пульта к двери CD-2000 винтами и заклепками спереди



Рис. 3 Чертеж посадочного места в двери для укрепления пульта CD-2000 сзади

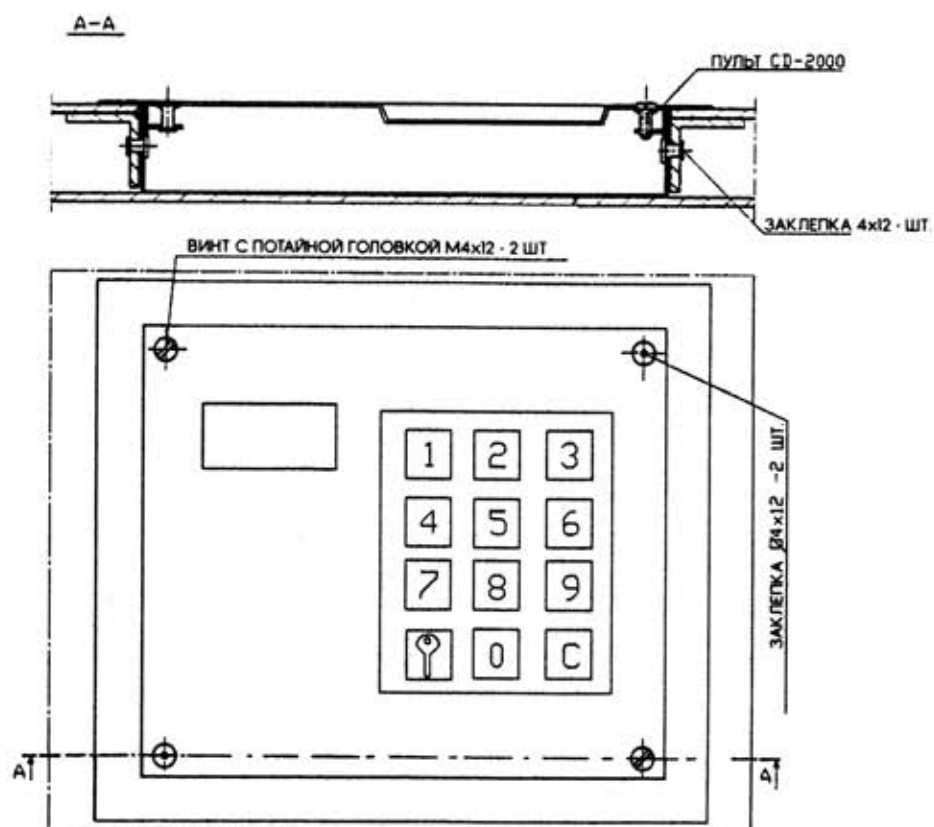

Рис. 4 Чертеж крепления пульта к двери CD-2000 винтами сзади

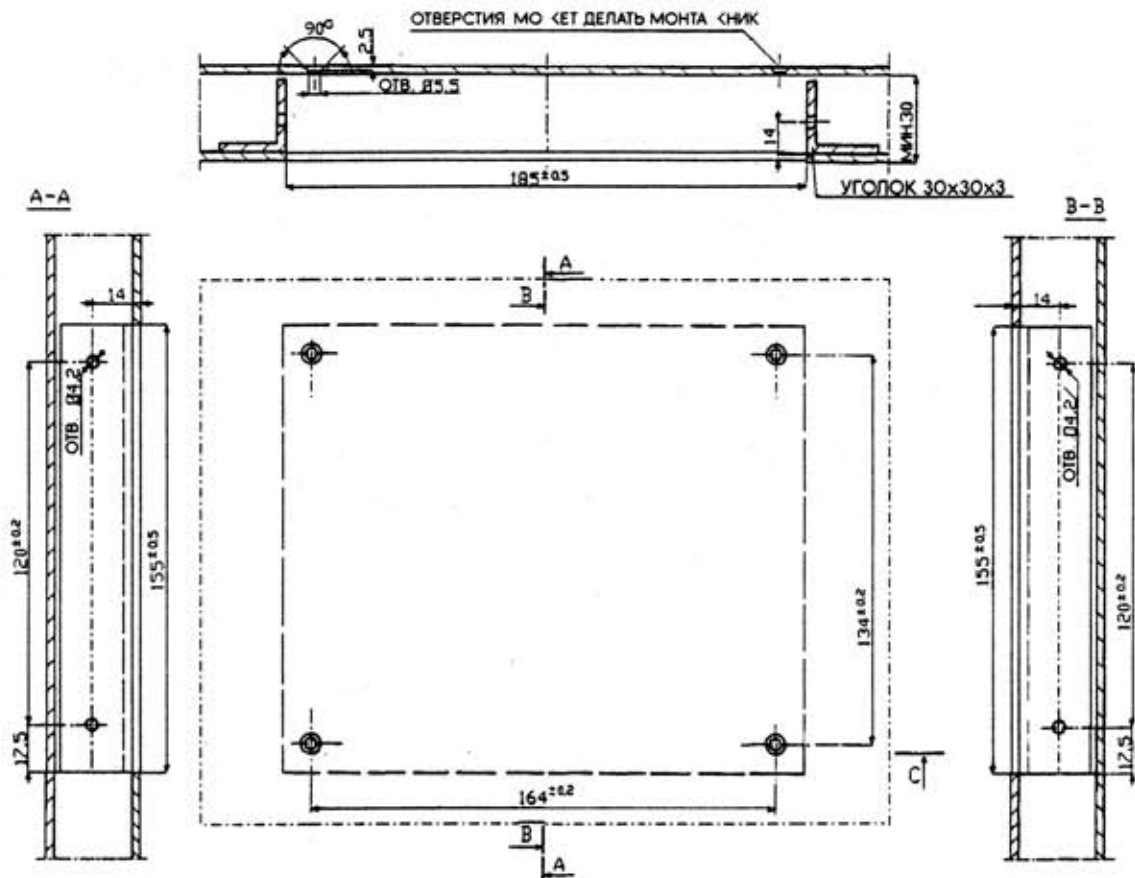

A-A

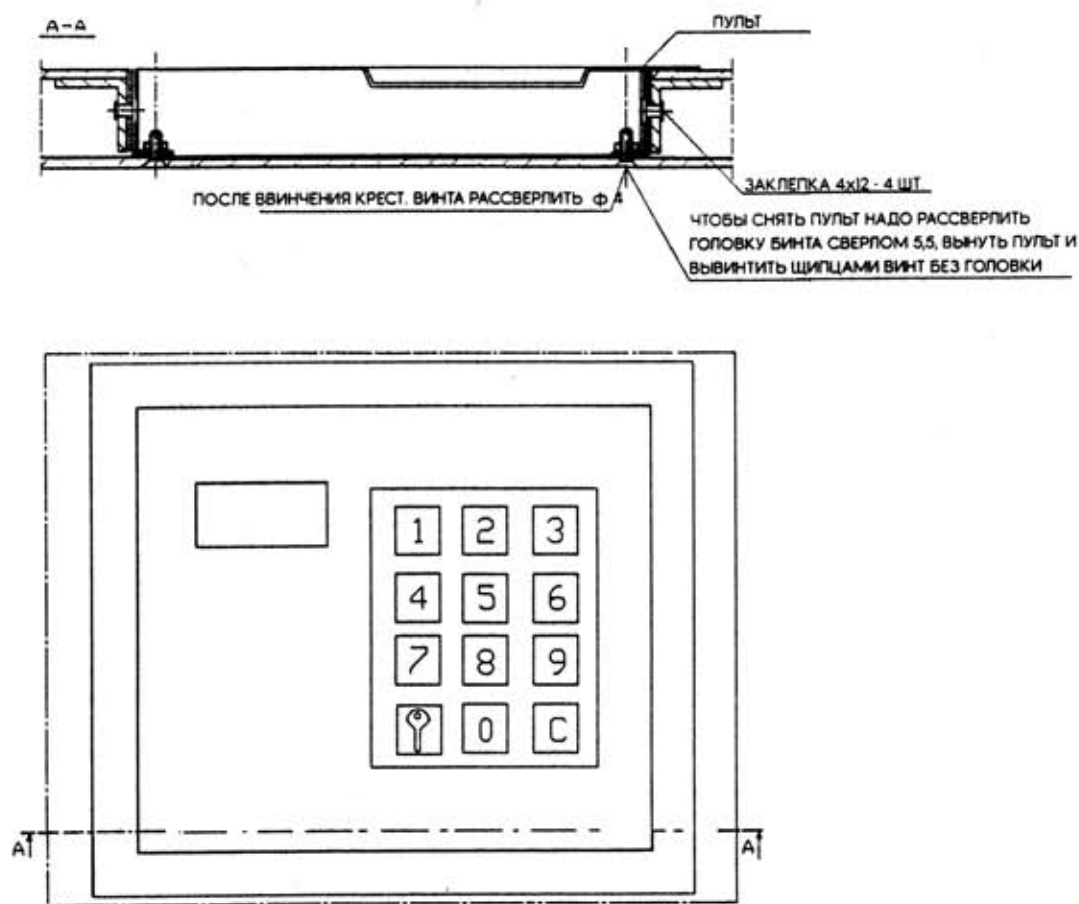
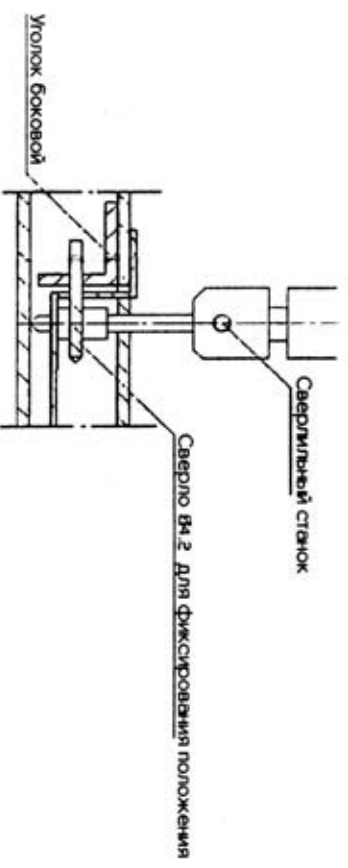
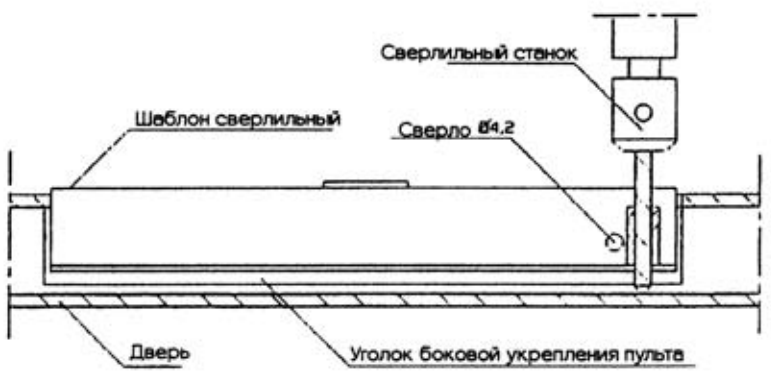

B

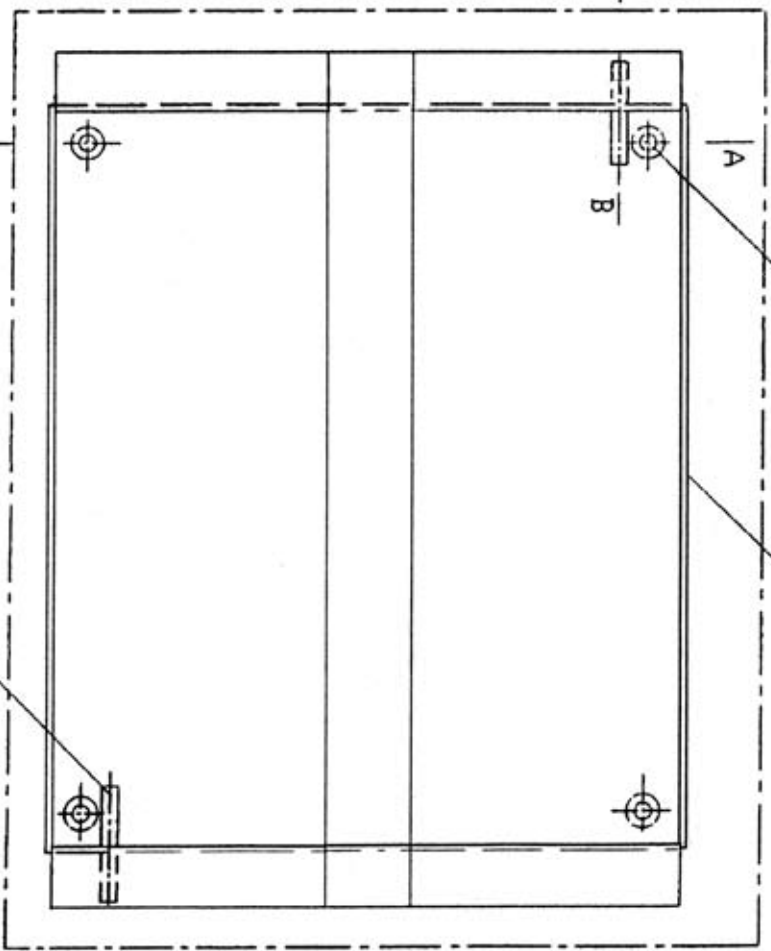

Сверло бложить в отверстия шаблона и уголка в двери

Рис. 6 Чертеж сверления двери

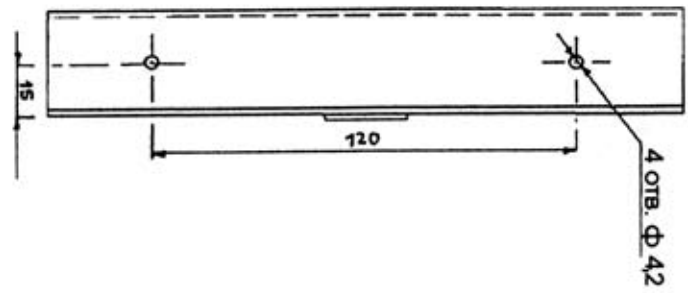
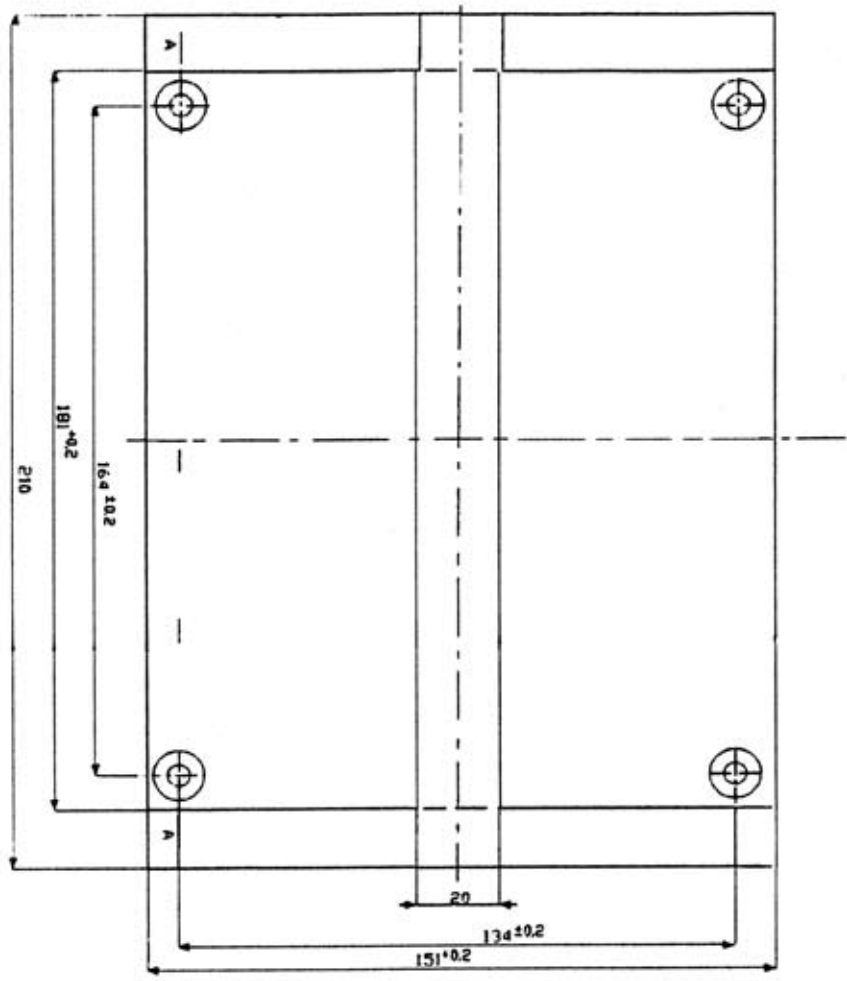
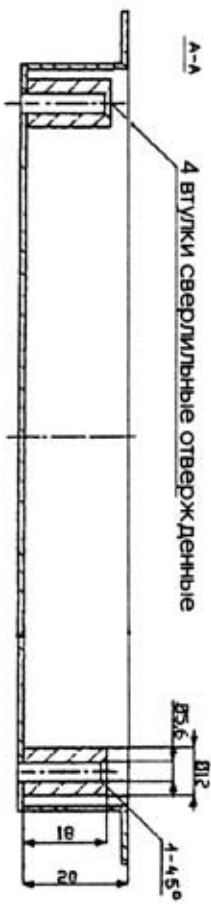

Рис. 7 Шаблон сверлильный